



Планшетный компьютер Dell Latitude 12 Rugged – 7202

Руководство по началу работы

нормативная модель: Т03Н
нормативный тип: Т03Н001



Примечания, предупреждения и предостережения

-  **ПРИМЕЧАНИЕ:** Указывает на важную информацию, которая поможет использовать компьютер более эффективно.
-  **ОСТОРОЖНО: ПРЕДУПРЕЖДЕНИЕ.** Указывает на опасность повреждения оборудования или потери данных и подсказывает, как этого избежать.
-  **ПРЕДУПРЕЖДЕНИЕ:** Указывает на риск повреждения оборудования, получения травм или на угрозу для жизни.

© Dell Inc., 2015 г. Все права защищены. Данное изделие защищено американскими и международными законами об авторских правах и интеллектуальной собственности. Dell™ и логотип Dell являются товарными знаками корпорации Dell в Соединенных Штатах и (или) других странах. Все другие товарные знаки и наименования, упомянутые в данном документе, могут являться товарными знаками соответствующих компаний.

2015 - 06

Ред. A00

Содержание

1 Источники дополнительной информации и ресурсов.....	5
2 Вид спереди и сзади.....	7
3 Быстрая установка.....	11
4 Извлечение и установка компонентов.....	13
Снятие аккумулятора.....	13
Установка аккумулятора.....	14
Установка SIM-карты.....	14
5 Приложение «Центр управления Dell Rugged».....	17
Использование параметра настройки программы «Центр управления Dell Rugged».....	19
Установка приложения «Центр управления Dell Rugged».....	21
Включение или отключение подсветки клавиатуры.....	22
Изменение цвета подсветки клавиатуры	22
6 Режим «невидимки».....	25
Включение/выключение скрытого режима при помощи дополнительной клавиатуры	25
Включение/выключение скрытого режима с помощью RCC.....	26
Изменение параметров скрытого режима.....	26
7 Включение/отключение беспроводной функции (WiFi).....	27
Включение или отключение функции беспроводной связи (Wi-Fi) с помощью дополнительной клавиатуры.....	27
Включение/отключение функции беспроводной связи (WiFi) с помощью RCC.....	28
8 Смарт-карты.....	29

9 Технические характеристики.....	31
10 Обращение в компанию Dell.....	37

Источники дополнительной информации и ресурсов

Правила техники безопасности и нормативная документация входят в комплект поставки компьютера. На веб-сайте www.dell.com/regulatory_compliance приведена дополнительная информация по следующим вопросам:

- Эффективные меры обеспечения безопасности
- Сертификация на соответствие нормативным требованиям
- Эргономика

На веб-сайте www.dell.com приведена дополнительная информация по следующим вопросам:

- Гарантия
- Условия (только для США)
- Лицензионное соглашение конечного пользователя

Дополнительные сведения о вашем компьютере можно получить на веб-сайте www.dell.com/support/manuals.

Вид спереди и сзади

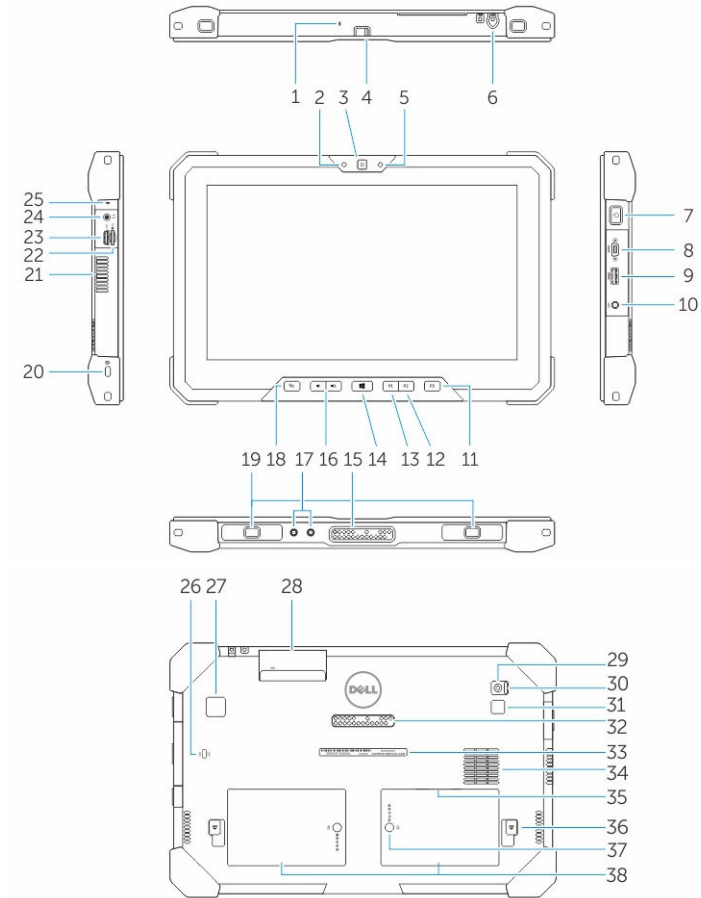

1. Микрофон
2. Индикатор состояния камеры
3. Камера
4. Переключатель затвора камеры

5. Датчик внешнего освещения
6. Стилус
7. Кнопка питания
8. Микро-разъем последовательной передачи данных
9. Разъем USB 3.0 с функцией PowerShare
10. Разъем питания
11. Программируемая кнопка 3
12. Программируемая кнопка 2
13. Программируемая кнопка 1
14. Кнопка Windows
15. Подпружиненные контакты док-станции
16. Кнопки регулировки громкости
17. Ответвительный радиочастотный разъем
18. Кнопка блокировки поворота экрана
19. Направляющие слоты
20. Гнездо защитного троса
21. Выходное отверстие QuadCool
22. Устройство чтения карт памяти
23. Разъем HDMI
24. Разъем гарнитуры
25. Микрофон
26. Бесконтактное устройство чтения смарт-карт
27. Устройство чтения отпечатков пальцев
28. Устройство чтения смарт-карт
29. Камера заднего вида
30. Переключатель затвора камеры
31. Осветитель-вспышка камеры
32. Подпружиненные контакты модуля расширения
33. Наклейка метки обслуживания
34. Воздухозаборное отверстие QuadCool
35. Гнездо SIM-карты (чтобы получить доступ, снимите батарею)
36. Фиксирующая защелка аккумулятора
37. Счетчики срока службы аккумулятора
38. Аккумулятор



ПРЕДУПРЕЖДЕНИЕ: Планшетный компьютер **Dell Rugged** защищен от повреждения пылью или грязью, попадающей в воздухозаборник **QuadCool**. Однако воздухозаборные отверстия **QuadCool** рекомендуется держать чистыми и открытыми для обеспечения оптимальной работы.

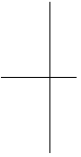
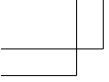

Быстрая установка

⚠ ПРЕДУПРЕЖДЕНИЕ: Перед тем как приступить к выполнению операций данного раздела, ознакомьтесь с указаниями по технике безопасности, прилагаемыми к компьютеру. Дополнительные сведения о рекомендуемых правилах техники безопасности можно посмотреть на веб-узле www.dell.com/regulatory_compliance

⚠ ПРЕДУПРЕЖДЕНИЕ: Адаптер переменного тока можно подключить к электросети в любой стране мира. Вместе с тем, в разных странах используются разные разъемы электропитания и сетевые фильтры. Использование несовместимого кабеля, а также неправильное подключение кабеля к сетевому фильтру или электросети могут привести к повреждению оборудования или пожару.

⚠ ОСТОРОЖНО: Чтобы отсоединить кабель адаптера переменного тока от компьютера, возьмитесь за штекер кабеля адаптера, а не за сам кабель, и аккуратно извлеките его из разъема, стараясь не повредить при этом кабель. Во избежание повреждения кабеля адаптера при сматывании учитывайте угол, под которым кабель подсоединен к разъему.

📌 ПРИМЕЧАНИЕ: Некоторые устройства могут не входить в комплект поставки, если вы их не заказали.

1. Подсоедините адаптер переменного тока к соответствующему разъему на компьютере и к электрической розетке.



Рисунок 1. Адаптер переменного тока

2. Подсоедините устройства USB, такие как мышь или клавиатура (необязательно).



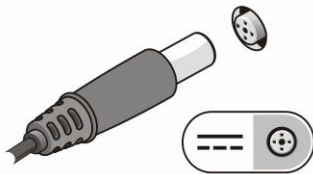

Рисунок 2. Разъем USB

3. Нажмите кнопку питания, чтобы включить компьютер.



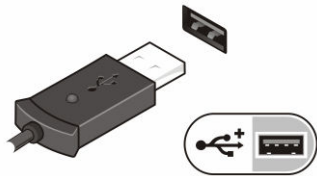

Рисунок 3. Power Button

-  **ПРИМЕЧАНИЕ:** Перед установкой любых плат или подключением компьютера к стыковочному или другому внешнему устройству, например принтеру, рекомендуется хотя бы один раз включить и выключить компьютер.

Извлечение и установка компонентов

В этом разделе приведены подробные сведения по извлечению и установке компонентов данного компьютера.

Снятие аккумулятора

-  **ПРЕДУПРЕЖДЕНИЕ:** Использование несовместимого аккумулятора увеличивает риск воспламенения или взрыва. Производите замену аккумулятора, используя только совместимый аккумулятор Dell, разработанный для планшетных компьютеров Dell. Не используйте аккумулятор от других планшетных компьютеров с вашим планшетным компьютером Dell.
-  **ПРЕДУПРЕЖДЕНИЕ:** Перед извлечением или установкой аккумулятора выключите планшетный компьютер, отсоедините адаптер переменного тока от электросети и планшетного компьютера, отсоедините модем от розетки и планшетного компьютера, а также отсоедините от планшетного компьютера все другие внешние кабели.
-  **ПРЕДУПРЕЖДЕНИЕ:** Не предназначено для использования в опасных зонах. См. инструкции по установке.

1. Для извлечения аккумулятора:
 - a. Откройте защелку отсоединения аккумулятора, сдвинув ее в сторону аккумулятора.
 - b. Нажмите кнопку фиксатора вниз, чтобы разблокировать отсек для аккумулятора.

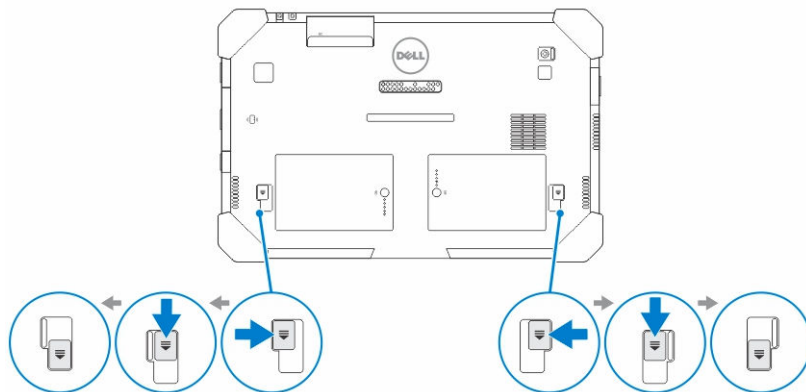

 **ПРИМЕЧАНИЕ:** На планшетном компьютере две кнопки отсоединения аккумулятора, для извлечения аккумулятора 1 и 2.

2. Снимите аккумуляторы с планшетного компьютера.

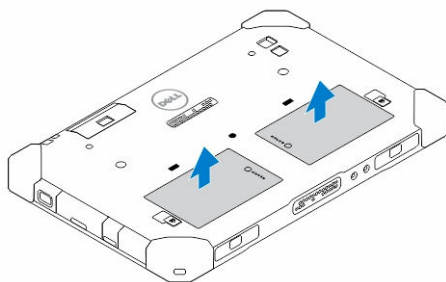

Установка аккумулятора

1. Вставьте аккумулятор в соответствующий слот до щелчка.
2. Зафиксируйте аккумулятор, сдвинув защелку в сторону.

Установка SIM-карты

 **ПРИМЕЧАНИЕ:** Гнездо для SIM-карты находится под гнездом аккумулятора 2.

1. Извлеките *батарею*.
2. Чтобы установить SIM-карту:
 - а. Нажмите защелку SIM-карты и потяните ее наружу.
 - б. Вставьте SIM-карту в гнездо.

с. Нажмите на защелку SIM-карты, чтобы зафиксировать ее.

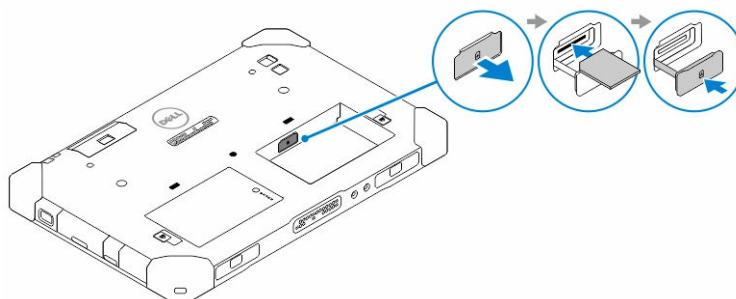

3. Вставьте аккумулятор в отсек аккумулятора.

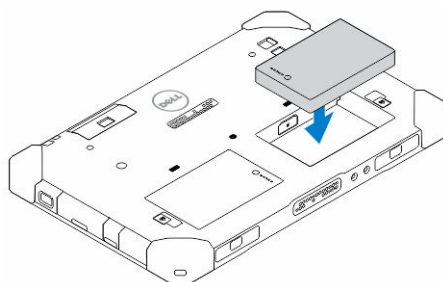

4. Сдвиньте защелку аккумулятора вверх, а затем вправо, чтобы зафиксировать ее.

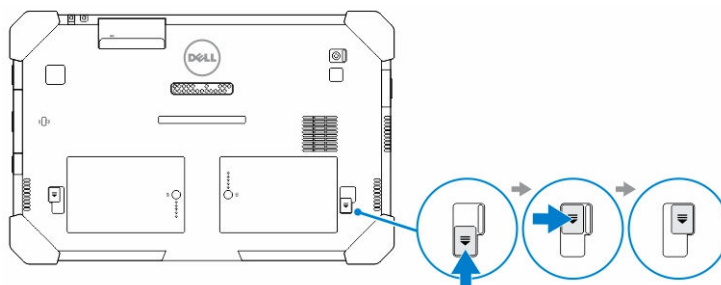

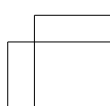
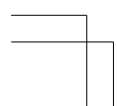
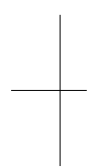

Приложение «Центр управления Dell Rugged»







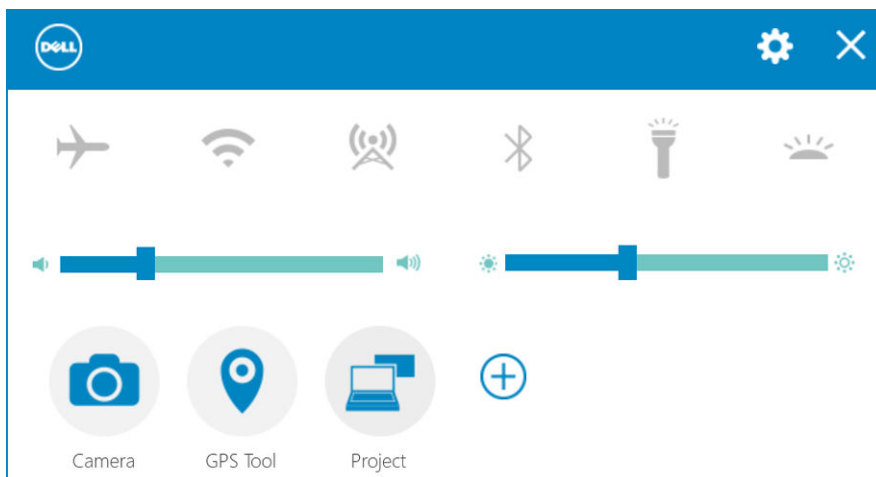

Приложение «Центр управления Dell Rugged» (RCC) предназначено для планшета *Dell Latitude 12 Rugged* и позволяет выполнять несколько важных задач на планшете. После установки приложения «Центр управления Dell Rugged» на планшете, можно просматривать все основные устройства и функции, например, Wi-Fi, Bluetooth, камера, громкость, яркость и т.д.





Кроме этого, это приложение позволяет добавить в него ярлык любой функции. С помощью этого приложения можно непосредственно управлять или изменять все важные функции на планшете.



Вы можете запустить приложение, щелкнув по значку «Центр управления Dell Rugged» на рабочем столе. Можно также открыть приложение RCC в правом нижнем углу панели задач.



В следующей таблице приведено описание функции приложения «Центр управления Dell Rugged»:

Элемент	Описание
	<p>Позволяет включать или отключать режим полета.</p>
	<p>Позволяет включать или отключать устройство беспроводной глобальной сети (WLAN).</p>
	<p>ПРИМЕЧАНИЕ: Для подключения к сети WLAN необходимо настроить сеть.</p>
	<p>Позволяет включать или отключать WWAN / службу широкополосного сетевого доступа для мобильных устройств (при соответствующих настройках).</p>
	<p>Позволяет включать или отключать Bluetooth.</p>
	<p>Позволяет включать или выключать встроенный фонарик.</p>
	<p>Позволяет включать или отключать датчик автоматической регулировки яркости.</p>
 <p data-bbox="285 1263 345 1280">Camera</p>	<p>Открывает приложение «камера».</p>
 <p data-bbox="285 1425 345 1442">GPS Tool</p>	<p>Открывает панель управления GPS, позволяющую включить или отключить GPS. Если включить GPS, на панели управления также отображаются текущее</p>

Элемент	Описание
	местоположение, время, дата, значение широты и долготы.
	Запускает панель окна и позволяет выбрать устройство отображения, если подключен внешний монитор или любой другой источник.
	Позволяет увеличить или уменьшить яркость экрана.
	Позволяет увеличить или уменьшить громкость динамиков.





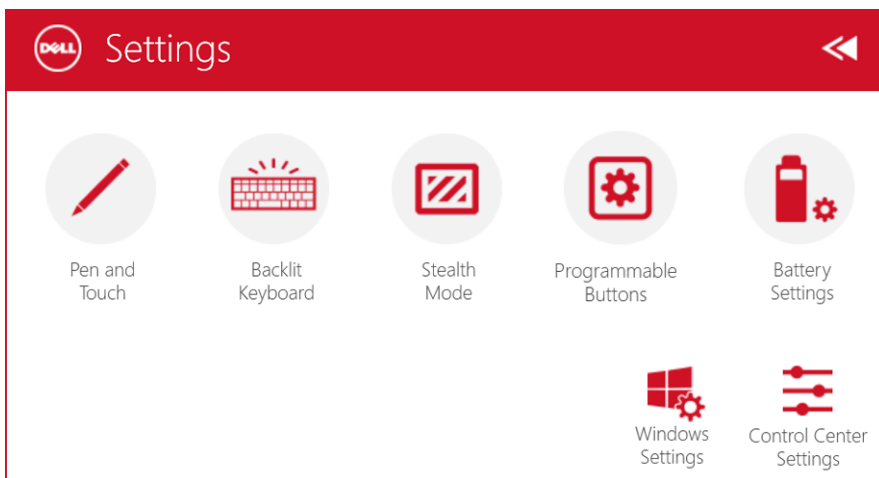

 **ПРИМЕЧАНИЕ:** Параметры, которые отображаются в главном окне RCC являются параметрами по умолчанию. Функцию можно добавить в приложение, щелкнув  значок.



Использование параметра настройки программы «Центр управления Dell Rugged»

Также можно коснуться  параметра в правом верхнем углу приложения RCC, чтобы узнать о дополнительных параметрах.



В следующей таблице приведено описание функций, доступных в параметрах **настройки** приложения RCC:

Элемент	Описание
 Pen and Touch	Открывает панель управления Windows для настройки пера и сенсорного ввода.
 Backlit Keyboard	 ПРИМЕЧАНИЕ: Этот параметр активен только при наличии дополнительного аксессуара – клавиатуры для планшета. Открывает панель управления для настройки дополнительной клавиатуры с подсветкой (если устройство настроено для работы с дополнительной клавиатурой). Панель управления также позволяет установить цвета подсветки, отрегулировать яркость и настроить тайм-аут.
 Stealth Mode	Открывает панель управления для настройки скрытого режима. Панель управления также позволяет определить функции, которые отключаются при входе в скрытый режим.
 Programmable Buttons	Открывает панель управления, позволяющую назначить действия трем программируемым кнопкам на передней панели планшетного ПК.
 Battery Settings	Открывает панель управления Windows для настройки аккумулятора.

Элемент	Описание
 Windows Settings	Открывает панель управления Windows.
 Control Center Settings	Открывает панель управления, позволяющую настроить приложение RCC.

Установка приложения «Центр управления Dell Rugged»

ПРИМЕЧАНИЕ:

- Приложение «Центр управления Dell Rugged» совместимо только с Windows 8 или более поздними версиями операционных систем.
- Перед установкой данного приложения убедитесь, что для установки загружена последняя версия файла со страницы Dell.com/support для *Dell Latitude 12 Rugged Tablet 7202*.
- После установки или удаления приложения «Центр управления Dell Rugged» планшете, рекомендуется перезагрузка устройства.

1. Дважды щелкните исполняемый файл.
Откроется страница **Мастер установки**.
2. Нажмите на кнопку **Next (Далее)**.
Откроется страница **выбора языка**.
3. Выберите язык из раскрывающегося меню и нажмите кнопку **Далее**.

 **ПРИМЕЧАНИЕ:** По умолчанию установлен английский язык.

4. Нажмите на кнопку **Install (Установить)**.
5. Нажмите **Да** для предоставления прав администратора и начала процесса установки.
Начинается процесс установки.
6. После успешного окончания установки нажмите кнопку **Готово**.

Вы можете теперь см. раздел **повышенной прочности Центр управления** значок на рабочем столе.

Включение или отключение подсветки клавиатуры

 **ПРИМЕЧАНИЕ:** Эта функция может быть использована только если к планшету подключен внешний аксессуар – клавиатура (продается отдельно).

1. Запустите приложение **«Центр управления Dell Rugged»**.
2. Нажмите кнопку **Настройки**  в верхнем правом углу.



Backlit
Keyboard

3. Нажмите кнопку **клавиатуры с подсветкой**  для доступа к панели управления подсветкой клавиатуры.
4. Настройте необходимые параметры и цвета подсветки.

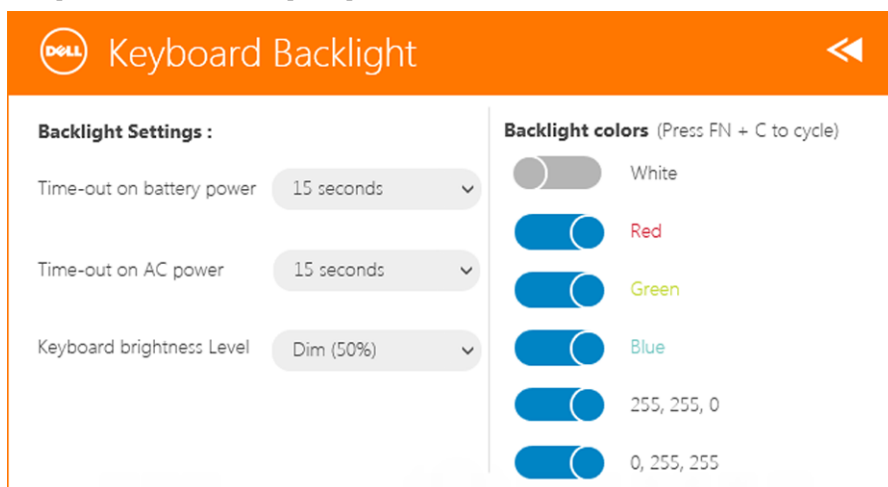

Изменение цвета подсветки клавиатуры

1. Для переключения между доступными цветами подсветки клавиатуры нажмите комбинацию клавиш **<FN> + <C>**.

 **ПРИМЕЧАНИЕ:** Для переключения между доступными цветами подсветки клавиатуры нажмите комбинацию клавиш **<FN> + <C>**.

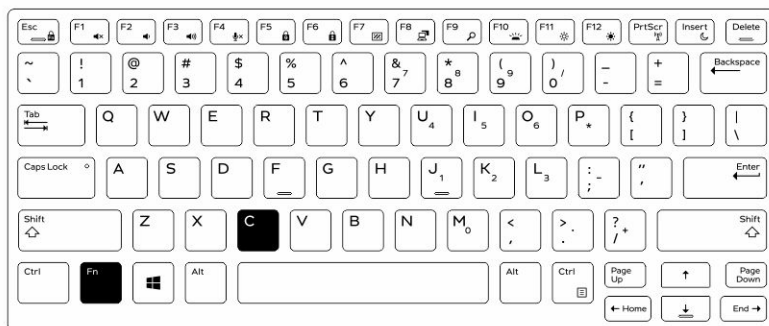

2. Для настройки яркости нажмите комбинацию клавиш **<Fn> + <F10>**.

Режим «невидимки»

Полностью защищенная от внешних повреждений продукция Latitude поставляются с возможностью использования режима «невидимки». Данный режим позволяет выключить дисплей, все светодиодные индикаторы, встроенные динамики, вентилятор и все беспроводные устройства посредством нажатия одной комбинации клавиш.

 **ПРИМЕЧАНИЕ:** Этот режим предназначен для использования компьютера в особых случаях. Когда режим «невидимки» активен, компьютер остается функциональным, но не будет излучать свет или звук.

Скрытый режим можно активировать с помощью приложения «Центр управления Dell Rugged» и с помощью дополнительной клавиатуры.

Включение/выключение скрытого режима при помощи дополнительной клавиатуры

 **ПРИМЕЧАНИЕ:** Следующие действия применяются только при подключенной к планшету дополнительной клавиатуре. Скрытый режим можно настроить на планшете с помощью приложения «Центр управления Dell Rugged», установленного на устройстве.

1. Нажмите комбинацию клавиш **<Fn> + <F7>** (не требуется нажимать клавишу <Fn>, если активирована функция блокировки Fn) для включения скрытого режима.

-  **ПРИМЕЧАНИЕ:** Включение/выключение скрытого режима является дополнительной командой клавиши <F7>. Эта клавиша также может использоваться отдельно без клавиши <Fn> для выполнения других команд.
2. Все световые индикаторы и звуковые сигналы отключены.
 3. Нажмите клавиши **<Fn> + <F7>** повторно для отключения скрытого режима.

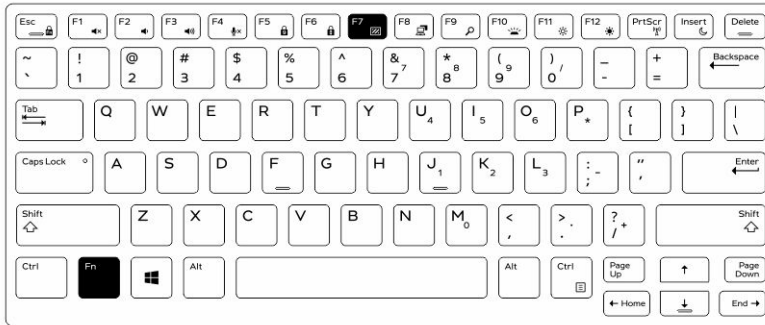

Включение/выключение скрытого режима с помощью RCC

1. Запустите приложение **«Центр управления Dell Rugged»** на планшете.
2. На главном экране нажмите кнопку **Настройки**  > **Программируемые кнопки**.
3. Назначьте одну из трех программируемых кнопок для включения или отключения скрытого режима.
4. Используйте выбранные программируемые кнопки для включения или отключения скрытого режима.

Изменение параметров скрытого режима

Можно отключить определенные функции в настройках скрытого режима. Чтобы изменить параметры скрытого режима:

1. Запустите приложение **«Центр управления Dell Rugged»** на планшете.
2. На главном экране нажмите кнопку **Настройки**  > **Скрытый режим**.
3. Выберите функции, которые необходимо запретить в скрытом режиме. Например: настройки громкости, беспроводных устройств, дисплея, и т.д.

Включение/отключение беспроводной функции (WiFi)

Можно включить или отключить функцию беспроводной сети (Wi-Fi) с помощью дополнительной клавиатуры и с помощью программируемых кнопок в приложении RCC.



ПРИМЕЧАНИЕ: WiFi также можно включить/отключить с помощью назначаемых пользователем программируемых кнопок на планшете.

Включение или отключение функции беспроводной связи (Wi-Fi) с помощью дополнительной клавиатуры

1. Для включения функции беспроводной связи нажмите комбинацию клавиш **<Fn> + <PrtScr>**.
2. Для отключения функции беспроводной связи нажмите комбинацию клавиш **<Fn> + <PrtScr>** еще раз.

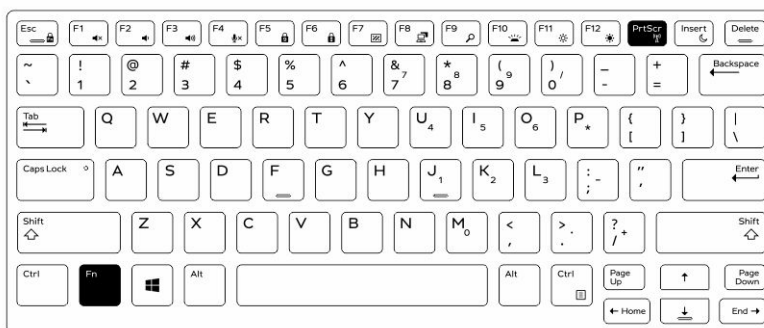

Включение/отключение функции беспроводной связи (WiFi) с помощью RCC

1. Запустите приложение «Центр управления Dell Rugged» на планшете.
2. Нажмите кнопку **Настройки**  в верхнем правом углу.



Programmable Buttons

3. Нажимайте **программируемые кнопки**
4. Назначьте любую из трех программируемых кнопок для **включения/отключения функции беспроводной связи**.

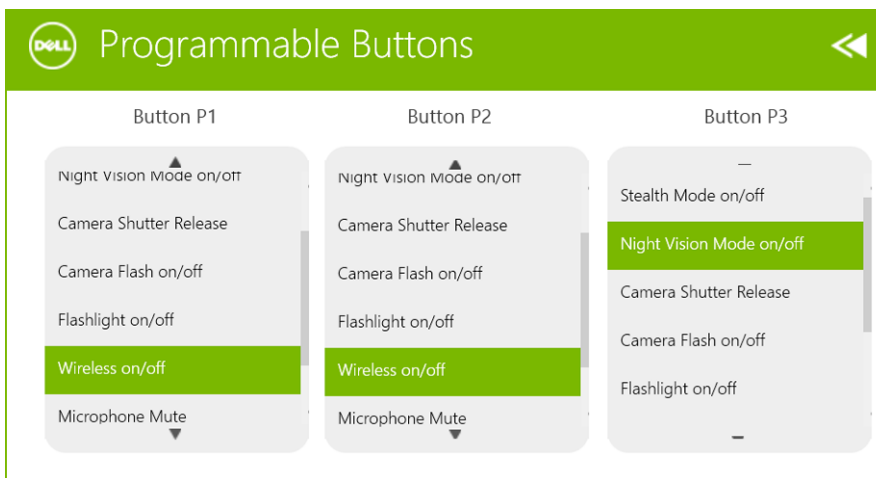

5. Используйте запрограммированную кнопку для включения/отключения беспроводных сетей на планшете.

Смарт-карты

Существует два типа смарт-карт или карт общего доступа:

1. Смарт-карты для использования в считывателях— Эти карты имеют площадь контакта в виде позолоченной контактной группы. После установки в считыватель, информация может быть прочитана или записана на микрочип карты.

Вставьте карту в слот смарт-карты так, чтобы пластинка с позолоченными контактами была обращена вверх и указывала на слот смарт-карты. Задвиньте карту в слот до ее полной фиксации в разьеме.

2. Бесконтактные смарт-карты — Для этих карт не требуется физического контакта в считывателе. Микрочип взаимодействует со считывателем посредством индукционной технологии RFID.

Для выполнения операций с такими картами требуется только близость к антенне считывателя.

Технические характеристики

 **ПРИМЕЧАНИЕ:** Предложения в разных регионах могут различаться. Приведены только те технические характеристики, которые необходимо указывать при поставках компьютерной техники по закону. Для просмотра дополнительных сведений о конфигурации компьютера нажмите **Пуск - Справка и поддержка** и выберите нужный пункт для просмотра информации о компьютере.

System Information

Набор микросхем	Встроен в ЦП
Разрядность шины DRAM	128 (64-разрядная x 2 канала)
Память Flash EPROM	128 Мбит Quad-SPI

Процессор

Тип	Intel Broadwell Y SOC
Частота внешней шины	Набор микросхем SOC, не подключенный к внешней шине

Оперативная память

Объем памяти	4 или 8 ГБ
Тип памяти	LPDDR3
Быстродействие памяти	1600 МГц
Минимальный объем памяти	4 ГБ
Максимальный объем памяти	8 ГБ

Audio

Тип	Боковой
Преобразование стереосигнала	24-битное
Динамики	ААС 25 x 9 x 3 мм, 1 Вт, динамик

Видео

Тип видеоадаптера	Встроенный
Шина данных	Встроенный
Видеоадаптер	Графика iGPU GT2

Связь

Сетевой адаптер	WLAN, LTE, HSPA+
Беспроводная связь	BT, NFC
	<ul style="list-style-type: none">• Технология Bluetooth 4.0 LE



ПРИМЕЧАНИЕ: Если дополнительный модуль расширения ввода/вывода приобретается вместе с планшетом, он поставляется с дополнительным сетевым портом (Ethernet).

Порты и разъемы

Audio	Одно гнездо 3,5 мм
Видео	один мини-разъем HDMI
USB	Один разъем USB 3.0
Устройство чтения карт памяти	Один карт-ридер microSD
Разъем для стыковки	<ul style="list-style-type: none">• Один разъем для стыковки• Один радиочастотный ответвительный разъем WWAN• Один радиочастотный ответвительный разъем WLAN

Порты и разъемы

Порт модуля идентификации абонента (SIM-карта)	Одно гнездо microSIM
Смарт-карта	одно устройство чтения смарт-карт
Последовательный порт	Один разъем Micro последовательного порта
Модульное расширение	Один разъем расширения с подпружиненными контактами



ПРИМЕЧАНИЕ: Дополнительная док-станция расширения оснащена двумя дополнительными портами USB 3.0, если приобретается вместе с планшетом.

Дисплей

Элемент	Технические характеристики
Тип	Дисплей на белых светодиодах (БСД), HD (1366x768)
Размер	11,6 дюйма
Размеры:	
Высота	158,5 мм (6,24 дюйма)
Ширина	268 мм (10,59 дюйма)
Диагональ	29,38 мм (1,15 дюйма)
Активная область (X/Y)	256,12 мм x 144 мм
Максимальное разрешение	1366 x 768 пикселей
Максимальная яркость	730 нит
Угол открытой крышки дисплея	От 0° (закрыта) до 180°
Частота обновления	60 Гц
Минимальные углы обзора:	
По горизонтали	<ul style="list-style-type: none">• +/- 40° для HD• +/- 60° для FHD
По вертикали	<ul style="list-style-type: none">• +10°/-30° для HD

Дисплей	
Элемент	Технические характеристики
	<ul style="list-style-type: none"> • +/-50° для FHD
Шаг пикселя	0,2265 мм
Передняя камера	
Тип	OV 2724 (2 Мп)
Разрешение	1366 x 768 пикселей
Камера заднего вида	
Тип	IMX 134 (8 Мп)
Разрешение	3264 x 2448 пикселей
При хранении	
При хранении	Накопитель M.2 SSD 128 ГБ/ 256 ГБ/ 512 ГБ
Аккумулятор	
Тип	2-элементный, литиево-ионный (26 Вт·ч)
Размеры	
Длина	103,60 мм (4,08 дюйма)
Высота	15,00 мм (0,59 дюйма)
Ширина	62,70 мм (2,47 дюйма)
Вес	145,50 грамм (в среднем) (0,32 фунта)
Напряжение	<ul style="list-style-type: none"> • 7,4 В постоянного тока (номинальное) • 8,7 В постоянного тока (максимальное)
Диапазон температур:	
При работе	От 0 °C до 50 °C (32 °F до 158 °F)
В нерабочем состоянии	от 20°C до 65°C (от 4°F до 149°F)
Батарея типа «таблетка»	3 В CR2025 литиево-ионная

Адаптер переменного тока

Тип

Входное напряжение 100—240 В переменного тока

Входной ток
(максимальный) 0,60 А

Входная частота 50 Гц–60 Гц

Выходная мощность 45 Вт

Выходной ток (45 Вт) 2,31 А

Номинальное выходное
напряжение 19,5 В постоянного тока

Диапазон температур:

При работе От 0 °С до 40 °С (от 32 °F до 104 °F)

Хранение и
транспортировка От –40 °С до 70 °С (от –40 °F до 158 °F)

Физические характеристики

Стандарт

Ширина 312,20 мм (12,29 дюйма)

Высота 203,00 мм (7,99 дюйма)

Толщина 24,40 мм (0,96 дюйма)

Максимум

Ширина 318,20 мм (12,53 дюйма)

Высота 209,00 мм (8,23 дюйма)

Толщина 28,90 мм (1,14 дюйма)

Вес (минимум) 1620 грамм (3,57 фунта)

Требования к окружающей среде

Температура

При работе От –29 °С до 63 °С

Требования к окружающей среде

При хранении	От -51 °C до 71 °C
Относительная влажность (макс.):	
При работе	От 10 % до 90 % (без образования конденсата)
При хранении	От 5 % до 95 % (без образования конденсата)
Высота над уровнем моря (макс.):	
При работе	От -16 м до 12 192 м (от -50 до 40 000 футов)
Хранение и транспортировка	От -15,20 м до 12 192 м (от -50 футов до 40 000 футов);
Уровень загрязняющих веществ в атмосфере	G1 (согласно ISA-71.04-1985)

Обращение в компанию Dell

 **ПРИМЕЧАНИЕ:** При отсутствии действующего подключения к Интернету можно найти контактные сведения в счете на приобретенное изделие, упаковочном листе, накладной или каталоге продукции компании Dell.

Компания Dell предоставляет несколько вариантов поддержки и обслуживания через Интернет и по телефону. Доступность служб различается по странам и видам продукции, и некоторые службы могут быть недоступны в вашем регионе.

Порядок обращения в компанию Dell по вопросам сбыта, технической поддержки или обслуживания пользователей описан ниже.

Перейдите на веб-узел **dell.com/contactdell**.



OYRY19A00